

# AMC Visiotherm & Audiotherm

Руководство пользователя

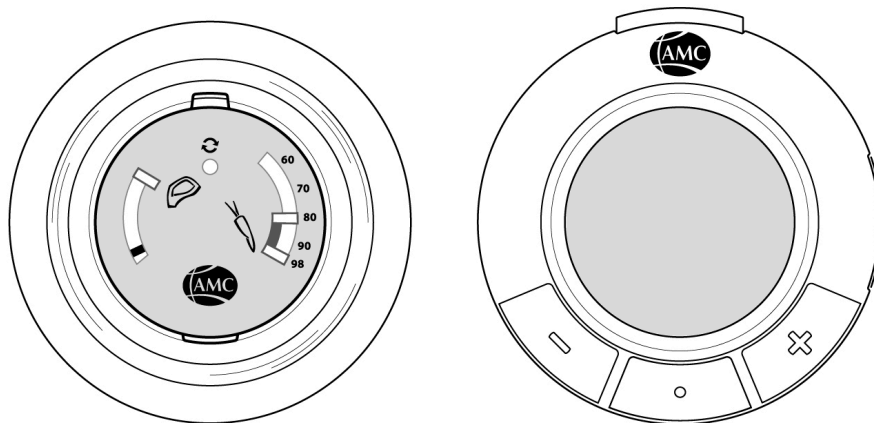

Лучше питаться.  
Лучше жить.

Премиум система  
Приготовления пищи.  
[www.amc.info](http://www.amc.info)

# AMC Visiotherm & Audiotherm

## Руководство пользователя

### Содержание

<b>1. Визиотерм</b>	
1.1 Предназначение и безопасность	4
1.1.1 Подходящие крышки	4
1.1.2 Безопасность	4
1.2 Конструкция и дисплей	4
1.3 Сборка и первое использование	4
1.4 Уход и содержание	5
<b>2. Аудиотерм</b>	
2.1 Предназначение и безопасность	5
2.2 Использование Аудиотерма в первый раз / замена батарей	6
2.3 Конструкция и дисплей	7
2.3.1 Конструкция	7
2.3.2 Дисплей	7
2.4 Функции	8
2.4.1 Установка на Визиотерме	8
2.4.2 Включение	8
2.4.3 Установка времени	9
2.4.4 Контролируемое запекание и гратинирование	10
2.4.5 Установка таймера	11
2.4.6 Выбор программ приготовления	11
2.4.7 Выключение звукового сигнала	12
2.4.8 Снятие Аудиотерма с Визиотерма	12
2.4.9 Выключение Аудиотерма	12
2.5 Дополнительные возможности	12
2.5.1 Изменение звука	12
2.5.2 Режим для слабовидящих	12
2.5.3 Отображение программного и аппаратного обеспечения	13
<b>3. Что делать когда...</b>	<b>13</b>
<b>4. Уход и содержание</b>	<b>14</b>
<b>5. Аудиотерм и мобильное приложение</b>	<b>14</b>
<b>6. Утилизация</b>	<b>14</b>
<b>7. Технические данные</b>	<b>14</b>
<b>8. Декларация о соответствии</b>	<b>14</b>
<b>9. Служба поддержки клиентов AMC</b>	<b>14</b>

Визиотерм и Аудиотерм предназначены только для использования в домашних условиях. Опасности могут возникнуть из-за неправильного использования.

Перед использованием Визиотерма и Аудиотерма внимательно прочтите руководство пользователя, особенно информацию о правильном применении и безопасности. Сохраните руководство пользователя и передавайте его следующим владельцам.

Также внимательно прочтите брошюру «Готовим с AMC» и соответствующие руководства пользователя других продуктов AMC, которые используются с Аудиотермом и Визиотермом.

### Значение символов



#### Важные инструкции по технике безопасности.

Несоблюдение их может привести к травмам или повреждениям.



Неправильные условия эксплуатации или некорректное использование.



Правильное использование и эксплуатация.



Полезная информация для пользователей.



Советы по защите окружающей среды, экологии и экономике.



Этапы работы отмечены стрелкой.

Руководство пользователя Аудиотерма и Визиотерма, версия: 07/2020

## 1. Визиотерм

При установке Визиотерма на крышку АМС, он измеряет температуру в ёмкости (кастрюле или сковороде) и отображает её на дисплее. Таким образом, Визиотерм визуально показывает, достигнута ли желаемая температура в ёмкости.

### 1.1 Применение и безопасность

#### 1.1.1 Подходящие крышки

Визиотерм подходит ко всем ёмкостям и крышкам АМС.



#### 1.1.2 Безопасность

- Обратите внимание на опасности, связанные с приготовлением: при разогретой крышке, касайтесь только Визиотерма.
- Визиотерм оснащен магнитом для передачи показания температуры. При близкой дистанции кардиостимулятора с дисплеем Визиотерма (менее 2 см), он может переключиться на тестовый режим и вызвать дискомфорт.
- Кредитные карты, ЕС-карты, носители данных, слуховые аппараты или механические часы также могут повредиться, если они находятся на расстоянии менее 2 см от дисплея Визиотерма.
- Не используйте Визиотерм в духовке или микроволновой печи.

### 1.2 Конструкция и дисплей

- |   |  |
|---|--|
| 1 | Индикатор                                |
| 2 | Окно жарки                               |
| 3 | Индикатор переворота                     |
| 4 | Окно для приготовления овощей            |
| 5 | Шкала температуры - приготовление овощей |
| 6 | Окно остановки                           |

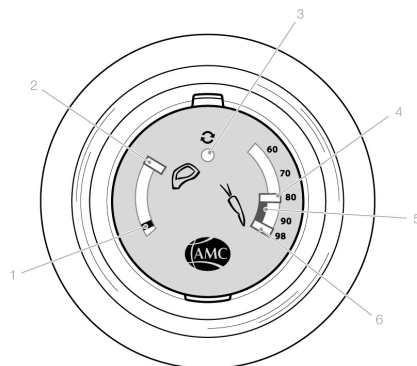

Следуйте примечаниям и советам из брошюры «Готовим с АМС».

### 1.3 Сборка и первое использование

- ➔ Перед первым использованием Визиотерма, его следует протереть влажной тряпкой.
- ➔ Прикрутите Визиотерм к крышке.

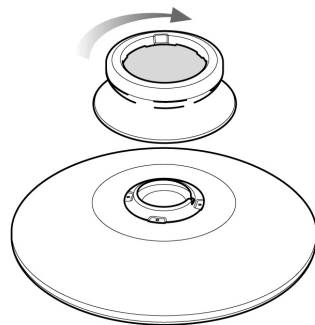

### 1.4 Уход и содержание

- ➔ Открутите Визиотерм от крышки; помойте вручную или в посудомоечной машине.
- ➔ Используйте стандартные бытовые чистящие средства для посудомоечной машины.
- ➔ При чистке вручную используйте кухонную салфетку, мягкую губку и нейтральное моющее средство.



## 2. Аудиотерм

### 2.1 Применение и безопасность

Вместе с Визиотермом, Аудиотерм контролирует процесс приготовления. Он отображает температуру в ёмкости, которую измеряет Визиотерм. Аудиотерм предназначен для слежения времени приготовления и температуры благодаря звуковым сигналам. При помощи плиты Навигенио, он упрощает контролируемое приготовление.

#### Подходящие крышки

- Крышки с Визиотермом
- Крышки EasyQuick с Визиотермом E
- Крышка Secuquick softline с Визиотермом S



#### Избегайте повреждений и некорректного использования.

- Не используйте Аудиотерм в духовке или микроволновой печи. Не подвергайте его воздействию температур выше 70 °C.
- Ни в коем случае не помещайте Аудиотерм в воду и не мойте в посудомоечной машине.
- Аудиотерм используется для контроля или управления процессом приготовления. Используйте Аудиотерм только для этой цели. Опасности могут возникнуть из-за неправильного использования.
- Аудиотерм работает на батареях. Батареи не должны попадать в руки к детям. Существует опасность, что дети могут их проглотить.
- Используйте только рекомендованные батареи аналогичного типа (согласно разделу 5).
- Не пытайтесь перезаряжать использованные батареи.

См. руководства пользователя EasyQuick, Secuquick softline и Навигенио, а также примечания и советы из брошюры «Готовим с АМС».



## Контроль

- Процесс приготовления должен осуществляться под присмотром. Для контроля за процессом приготовления при помощи звукового мониторинга, пользователь должен быть в пределах его слышимости.
- Отсутствие наблюдения и контроля за приготовлением может привести к перегреву. Существует риск несчастного случая и пожара. Блюдо может испортиться, а ёмкость - повредиться или разрушиться. Существует риск несчастного случая и пожара.
- Устройством могут пользоваться дети старше 8 лет; люди с ограниченными физическими, сенсорными или умственными способностями, а также без опыта или знаний могут использовать устройство только тогда, когда находятся под наблюдением либо когда с ними был проведен инструктаж по безопасному использованию, и они осознают все связанные с ними риски. Это также применено к звуковому мониторингу для лиц с нарушением зрения (см. раздел 2.5.2).

## 2.2 Использование Аудиотерма в первый раз / замена батарей

Первое использование:

Аудиотерм идёт в комплекте с двумя батареями (типы батарей согласно разделу 5). Вставьте батареи перед первым использованием.

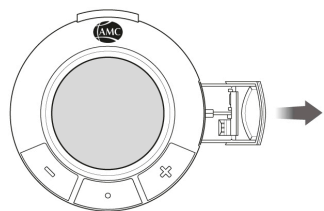

→ Откройте отсек для батарей и выньте его.

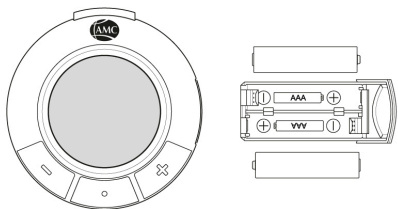

→ Вставьте батареи правильно, как показано на рисунке.

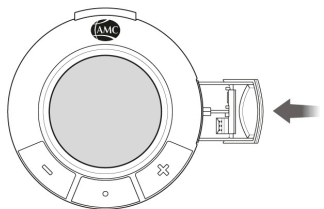

→ Вставьте обратно отсек для батарей в Аудиотерм. Когда отсек щёлкнет, значит он закрылся.

Замена батарей:

Если на дисплее отображается индикатор батареи, это означает, что их пора заменить.



Утилизируйте использованные батареи в соответствии с местными правилами!

## 2.3 Конструкция и дисплей

### 2.3.1 Конструкция

- 1 Кнопка разблокировки
- 2 Кнопка **-** (уменьшение)
- 3 Средняя кнопка
- 4 Кнопка **+** (увеличение)

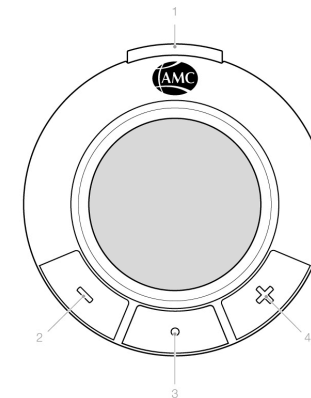

### 2.3.2. Дисплей

- 1 Символ "Soft"
- 2 Символ "Жарки"
- 3 Символ "Овощи"
- 4 Ориентационная линия
- 5 Индикатор переворота
- 6 Точка поворота
- 7 Символ "Пар"
- 8 Символ 60 °C
- 9 Минус (уменьшение)

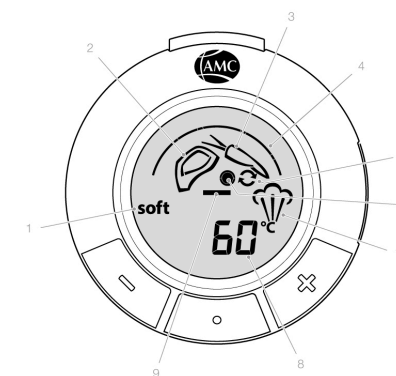

- 10 Подключение к моб. приложению
- 11 Подключение к плите Навигенио
- 12 Символ "Turbo"
- 13 Символ "Выпечка"
- 14 Температурная шкала
- 15 Движение по шкале
- 16 Температурные диапазоны
- 17 Плюс (увеличение)
- 18 Символ "Таймер"
- 19 Отображение времени
- 20 Индикатор батареи

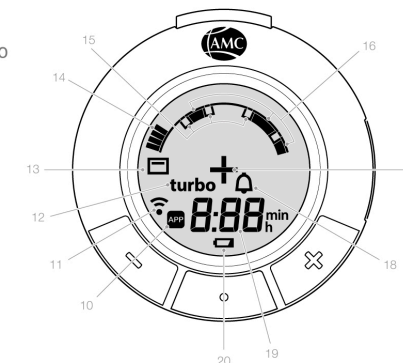

## 2.4 Функции

Система приготовления AMC включает в себя различные виды приготовления, в которых Аудиотерм можно использовать двумя способами.

Приготовление в обычном режиме с Визиотермом и Аудиотермом:

- Аудиотерм отображает текущую температуру и издает звуковые сигналы, указывающие на то, что необходимо делать. Дисплей Аудиотерма показывает все последующие действия.
- Аудиотерм сигнализирует об истечении времени приготовления с помощью звукового сигнала.
- Пользователь несет ответственность за управление варочной панелью.

Приготовление в автоматическом режиме:

При использовании мобильной плиты Навигенио, Аудиотерм обеспечивает самостоятельное приготовление пищи.

- По радиосвязи Аудиотерм подключается к Навигенио и независимо управляет всем процессом приготовления.
- После включения на плите Навигенио режима "А" и настройки Аудиотерма, весь последующий процесс приготовления осуществляется автоматически.
- Аудиотерм издает звуковой сигнал, указывающий на то, что установленное время приготовления истекло.

**i** Все функции приготовления (за исключением запланированного приготовления и программы 60 °С) могут выполняться в обычном или автоматическом режимах.

Обязательно следуйте примечаниям и советам из брошюры «Готовим с AMC».

### 2.4.1 Установка на Визиотерме

- ➔ Расположите Аудиотерм на Визиотерме кнопкой вверх (знак AMC сверху). Установите так, чтобы он защелкнулся.

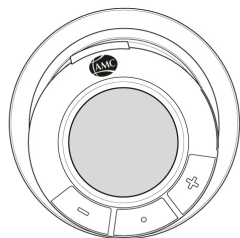

### 2.4.2 Включение

- ➔ Нажмите на любую кнопку.

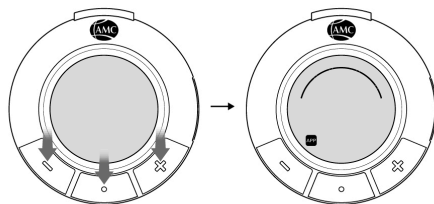

### 2.4.3 Установка времени

**i** Время можно установить до или после помещения Аудиотерма на Визиотерм (либо до или после выбора соответствующей программы приготовления). Для облегчения, время, которое появляется при первом нажатии кнопки, является предварительно заданным.

Время готовки

Для контроля времени приготовления введите его на Аудиотерме. Установленное время приготовления начинается тогда, когда будет достигнута соответствующая температура приготовления.

- ➔ Включение.

- ➔ Нажмите кнопку **+**, чтоб выбрать короткую программу (0:10) или увеличить до нужного для вас времени приготовления (нажмите и удерживайте кнопку для быстрой действия),

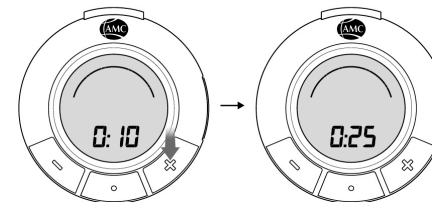

или

- ➔ Нажмите кнопку **-**, чтобы выбрать длинную программу (1:00) или для уменьшения до нужного для вас времени приготовления (нажмите и удерживайте кнопку для быстрой действия).

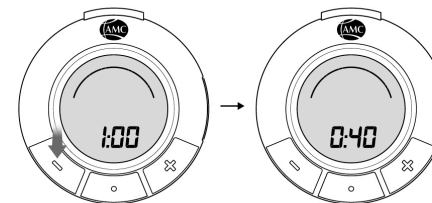

Установка времени "P"

- ➔ После включения Аудиотерма нажмите кнопку **-**, а затем кнопку **+**.

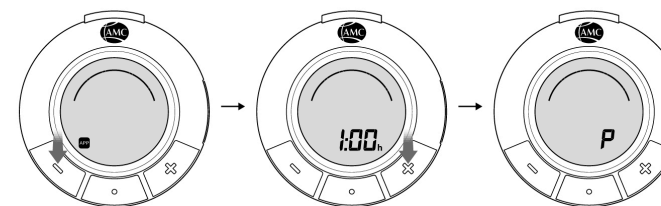

**i** Если время на приборе не введено, то Аудиотерм регулирует температуру приготовления без ограничения по времени. Время приготовления также может быть установлено после начала процесса и может изменяться пользователем по желанию.

Обязательно следуйте примечаниям и советам из брошюры «Готовим с AMC».

#### “+” запланированное приготовление

В автоматическом режиме настройте Аудиотерм и установите на плите Навигенио режим "А", чтобы процесс приготовления начался позже (задержка запуска).

- ➔ Включите и введите время приготовления.
- Как только на дисплее появится «+».

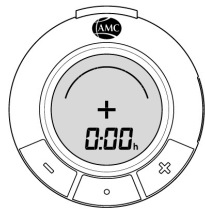

- ➔ Нажмите кнопку +, чтоб выбрать короткую программу (0:10) или увеличить до нужного для вас времени приготовления (нажмите и удерживайте кнопку для быстроты действия),

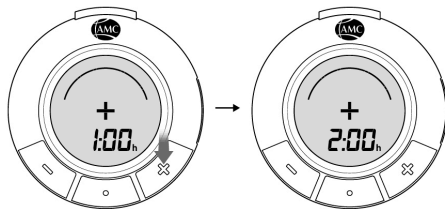

или

- ➔ Нажмите кнопку -, чтобы выбрать длинную программу (1:00) или для уменьшения до нужного для вас времени приготовления (нажмите и удерживайте кнопку для быстроты действия).

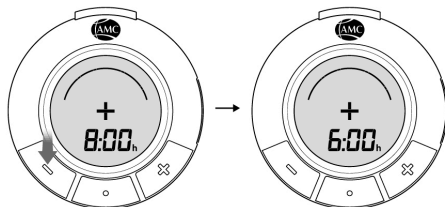

- При значении “+” на дисплее попеременно отображаются время приготовления и время задержки пуска.

**i** Установленное время задержки пуска изменяется по желанию. Время задержки старта или время приготовления вы всегда можете изменить, когда оно отображается на дисплее.

Обязательно следуйте примечаниям и советам из брошюры «Готовим АМС».

#### 2.4.4 Контролируемое запекание и gratinирование

Для контроля времени настройте Аудиотерм. Время можно ввести, когда плита Навигенио (которая включена на нужный вам режим) мигает синим / красным светом.

- ➔ Нажимайте на среднюю кнопку до тех пор, пока не появится символ "Выпечка".
- ➔ Нажмите кнопку +, чтобы увеличить необходимое для вас время (нажмите и удерживайте кнопку для быстроты действия).
- ➔ Нажмите кнопку -, чтобы уменьшить необходимое для вас время (нажмите и удерживайте кнопку для быстроты действия).

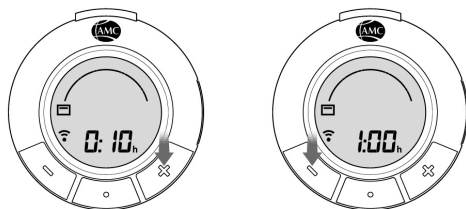

#### 2.4.5 Установка таймера

- ➔ Включите устройство и нажмите на среднюю кнопку.

Пример: Аудиотерм не установлен на Визиотерме.

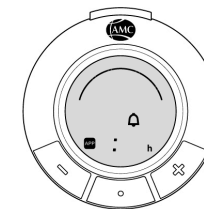

- ➔ Нажмите кнопку +, чтобы увеличить необходимое для вас время (нажмите и удерживайте кнопку для быстроты действия),

или

- ➔ Нажмите кнопку -, чтобы уменьшить необходимое для вас время (нажмите и удерживайте кнопку для быстроты действия).

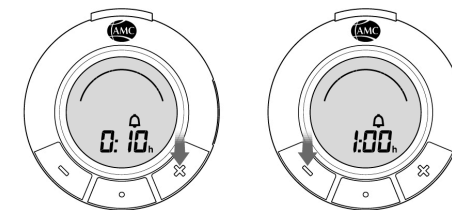

Обязательно следуйте примечаниям и советам из брошюры «Готовим с АМС».

#### 2.4.6 Выбор программ приготовления

- ➔ Нажав среднюю кнопку, вы можете выбрать программы приготовления.

Пример: Аудиотерм устанавливается на Визиотерм.

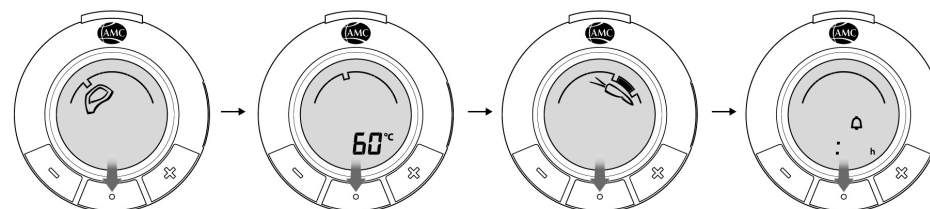

**i** Программы можно выбирать до или после установки Аудиотерма на Визиотерм.

## 2.4.7 Выключение звукового сигнала

- ➔ Нажмите на любую кнопку. В ином случае звуковой сигнал отключится через 1 минуту.

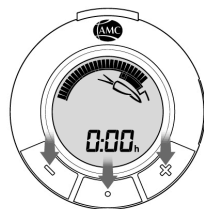

## 2.4.8 Снятие Аудиотерма с Визиотерма

- ➔ Нажмите сверху кнопку разблокировки и снимите Аудиотерм.

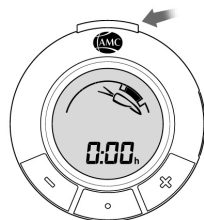

## 2.4.9 Выключение Аудиотерма

- ➔ Нажимайте на среднюю кнопку в течение двух секунд.



После использования всегда снимайте Аудиотерм с Визиотерма. Никогда не помещайте Аудиотерм в воду и не мойте его в посудомоечной машине.

## 2.5 Дополнительные возможности

### 2.5.1 Изменение звука

- ➔ Включите.
- ➔ Одновременно нажмите и удерживайте кнопку **+** и среднюю кнопку.
- Можно выбрать мелодию (S: 1) или звуковой сигнал (S: 2).

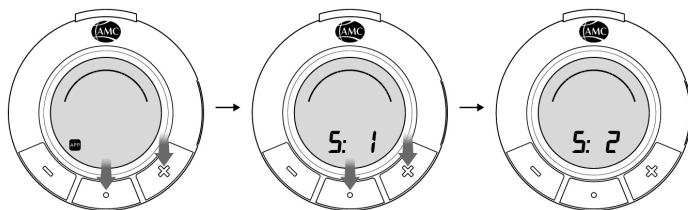

### 2.5.2 Режим для слабовидящих

Аудиотерм имеет режим для слабовидящих (S: 0). Его можно активировать с помощью приложения Аудиотерм. В этом режиме при выборе программ готовки для каждой воспроизводится разная последовательность звуков. Кроме того, соответствующие звуки для «увеличения уровня» (**+**) и «уменьшения» (**-**) различаются. Все остальные звуки соответствуют режиму «Веер» (S: 2).

## 2.5.3 Отображение программного и аппаратного обеспечения

- ➔ Одновременно нажмите и удерживайте кнопку **-** и среднюю кнопку.

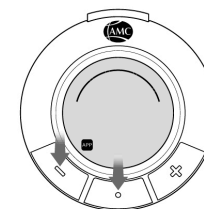

- После краткого отображения всех символов на дисплее появится номер программного обеспечения (например, 012), а затем номер оборудования (например, H01).

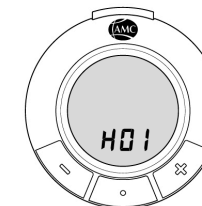
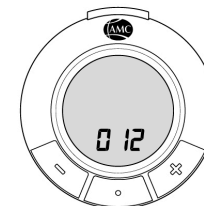

## 3. Что делать, когда...

### ...выбрана программа приготовления, которой нет на используемом Визиотерме?

При включении Аудиотерма раздается звуковой сигнал, сообщающий об ошибке, и выбранная программа исчезает с дисплея.

- ➔ Проверьте, какую программу следует использовать для приготовления.

### ...Аудиотерм, настроенный на программу, теряет связь с Визиотермом?

Звучит сигнал ошибки.

- ➔ Правильно присоедините Аудиотерм к Визиотерму.

### ...появляются следующие сообщения об ошибках?

E: 01

Аппаратная ошибка Аудиотерма.

- ➔ Обратитесь в службу поддержки клиентов.

E: 02

- ➔ Убедитесь, что все компоненты правильно расположены и перезапустите процесс приготовления.

E: 03

- ➔ Выключите аудиотерм. Уберите все окружающие источники магнитных помех.
- ➔ Включите аудиотерм и перезапустите процесс приготовления.
- ➔ Если ошибка возникает повторно, обратитесь в службу поддержки клиентов.

E: 04

Аппаратная ошибка Навигенио.

- ➔ Обратитесь в службу поддержки клиентов..

## 4. Уход и содержание

- Для чистки Аудиотерма используйте только ткань, смоченную небольшим количеством воды.
- Регулярно поддерживайте в чистоте Аудиотерм, чтобы обеспечить его должное функционирование и безопасность.
- Если Аудиотерм попал в воду:
  - ➔ Немедленно выключите Аудиотерм. Откройте батарейный отсек, извлеките батареи и вытрите воду тканью. Оставьте открытый Аудиотерм и батарейный отсек для высыхания не меньше чем на два дня.



## 5. Аудиотерм и мобильное приложение

Аудиотермом можно управлять через мобильное приложение "Cook & Go".

## 6. Утилизация



Не выбрасывайте Аудиотерм, Визиотерм и их упаковки вместе с бытовыми отходами. Материалы подлежат для вторичной переработки. Выполняйте утилизацию экологически безопасным способом и в соответствии с местными нормативами в подходящих пунктах сбора.



## 7. Технические данные

- 1,5 В размер батарей AAA/LR03/Micro (н-р, щелочные)
- Аккумуляторные батареи тех же размеров 1,2 В (e.g. NiMH)

## 8. Декларация о соответствии

Аудиотерм соответствует требованиям CE согласно Европейской директиве по радиоборудованию 2014/53 / EU. Полную декларацию соответствия можно получить по адресу, указанному в разделе Службы поддержки клиентов AMC.

## 9. Служба поддержки клиентов AMC

Если у вас есть какие-либо вопросы или предложения, пожалуйста, обратитесь в сервис обслуживания AMC.

### Сервис Обслуживания

ООО «АТИКА Электроник»  
Часовая ул, дом №23/8, корпус 1,  
этаж 1, помещение III, комната 27  
125315, г. Москва  
Россия  
Т: +7 (812) 748-59-94  
info@amc.info



ООО «АТИКА электроник»  
Часовая ул, дом №23/8, корпус 1,  
этаж 1, помещение III, комната 27  
125315, г. Москва  
Россия  
Т: +7 (812) 748-59-94

[info@amc.info](mailto:info@amc.info)  
[www.amc.info](http://www.amc.info)



[AMC International](#)



[AMC International](#)



[amc\\_international](#)